

TYP / TYPE: M135
TRIEDA / CLASS: A50-X
SÉRIA / SERIE: 3643316M1355C
DÁTUM VÝROBY / DATE OF MANUFACTURING: 14.10.2016
TYPOVÝ LIST / REGISTRATION CERTIFICATE

Homologovaným podľa EHS 55
Approval granted by EHS 55

ZARUKA

Výrobca poskytuje záruku dva roky na spájacie zariadenie, pokiaľ bola montáž vykonaná podľa priloženého návodu na montáž s použitím len originálnych dielov a zariadenie bolo používané len na účel, pre ktorý je určené v súlade s podmienkami používania.

GUARANTEE

The manufacturer provides a guarantee two years for a towbar if assembling has been done according to enclosed fitting instructions with using only originals parts and that device has been used only purposes which is designed for and that it is used according to use conditions.

GALIA SLOVAKIA s.r.o.
032 13 VLACHY 142
ICO: 36 406 023
IČO DIPI: 01000018006

Výrobca / The manufacturer

Kód: M1355C

Rok výroby: 13-

Galia®

GALIA SLOVAKIA s.r.o.

00 421 44 55 93 434

032 13 Vlachy 142

00 421 44 55 93 204

SLOVAKIA

00 421 44 55 99 538

galia@galia.sk



www.galia.sk

ISO 50 MECHANICKÉ SPÁJACIE ZARIADENIE

pre vozidlo / for vehicle :

MAZDA 3

E27

	C =	1800 kg
	S =	90 kg
	D =	9,18 kN
55R-01 0241 00		

POKYNY PRE UŽIVATEĽA

- Pri použití ťažného zariadenia sa riadte platným zákonom pre daný štát.
- Celková hmotnosť prípojného vozidla nesmie prekročiť hodnotu určenú výrobcom vozidla.
- Po ubehnutí 1000 km s príviesom skontrolujte dotiahnutie skrutkových spojov.
- Spojovaciu guľu je potrebné udržiavať čistou a masťou.
- Priemer gule pri opotrebení nesmie byť menší ako 49 mm

USER'S INSTRUCTIONS

- Whilst using a coupling device abide by the valid a law for a particular country.
- Complete trailer weight must not overreach predetermined value the car maker.
- Its recommended to retighten all fixing bolts and nuts after a coupling device has been in use approximately 1000 km.
- Keep ball hitch clean and grease them.
- Used diameter ball must not overreach value lower how 49 mm.

POTVRDENIE MONTÁŽE CONFIRMATION OF ASSEMBLING

Dátum

Date

Evidenčné číslo

vozidla:

Car number

plate:

Meno a podpis :

Name and

signature:

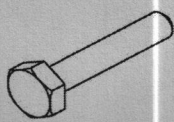

M8x40 - 1ks
M12x1,25x35 - 4ks
M12x30 - 4ks
M12x70 - 2ks (A)
M12x90 - 2ks (I)
M12x19 - 4ks (C)



SM8 - 1ks



M12 - 6ks (A, I)
M12 - 4ks (C)



P12 - 2ks



P8 - 1ks

PP12 - 10ks (A, I)
PP12 - 12ks (C)



PR14 - 1ks

C

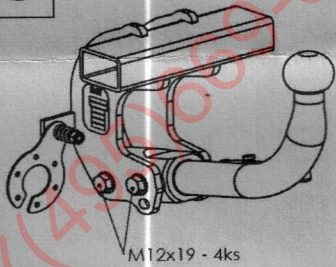

M12x19 - 4ks

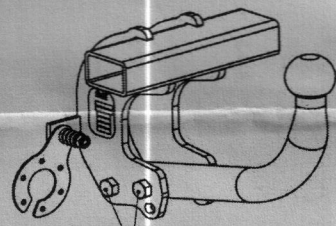

M12x90 - 2ks

I

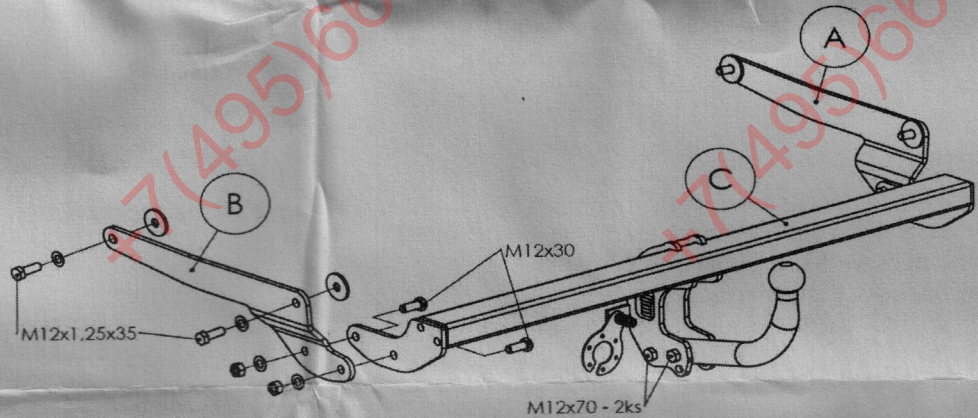

IC 400 12 3

MAZDA 3

Kód: M1355(A,I,C) 18. 8. 2016

A

NÁVOD NA MONTÁŽ:

Kód: M1355(A,I,C)

■ 1. Uvoľnite kryty batožinového priestoru. ■ 2. Demontujte zadné svetlá a zadný nárazník. Odstráňte fólie v zadnej časti nosníkov, pod ktorými sú umiestnené upevňovacie otvory ťažného zariadenia. ■ 3. Ťažné zariadenie montujte po častiach. Na upevňovacie otvory zľahka priskrutkujte postranné pätky A a B a na ne naskrutkujte rám ťažného zariadenia C. Vzhľadom na voľné uloženie ťažného zariadenia ustavte do správnej polohy a následne skrutkové spoje dotiahnite momentom podľa tabuľky. ■ 4. Zapojte vodiče elektroinštalácie podľa návodu. ■ 5. Skontrolujte správnosť pripojenia elektroinštalácie. ■ 6. Demontujte spojovaciu guľu. ■ 7. V nárazníku pri hmľovom svetle vyrežte 2 ks výstupkov – foto www.galia.sk. Namontujte späť zadný nárazník a ďalšie demontované diely. ■ 8. Upevnite spojovaciu guľu a skontrolujte dotiahnutie skrutkových spojov spojovacej guľe (držiaka spojovacej guľe) momentom podľa tabuľky.

FITTING INSTRUCTIONS

■ 1. Remove the cases of the baggage compartment. ■ 2. Remove the back lights and the rear bumper. Take off the foils in the back part of the bars – there are situated the fixing holes of the tow-bar under these foils. ■ 3. Install the tow-bar in parts. Freely screw the side base A and B on the fixing holes and then screw the frame of the tow-bar C on it. Because of the free replacement fix the tow-bar into the regular position and then tighten the screw connections by the torque table. ■ 4. Connect the electrical installation conductors as described in the instructions for use. ■ 5. Check the accuracy of electrical installation connection. ■ 6. Remove the linkage ball. ■ 7. The bumper with fog lamp cut out 2 pieces protrusions - photo www.galia.sk. Replace the rear bumper and the next disassemble parts. ■ 8. Fix the linkage ball and check all the screw connections of the linkage ball by the torque table.

DŮLEŽITÉ UPOZORNENIA:

- V miestach stykových plôch sa musí odstrániť pružná ochrana karosérie vozidla.
- Vŕtané otvory treba ošetriť antikoróznou hmotou.
- Použite len dodaný spojovací materiál v predpísanej triede kvality.
- Elektrické zariadenie sa namontuje podľa podmienok prevádzky cestných vozidiel na pozemných komunikáciách.
- Údaj S o maximálnom zvislom zaťažení na guľu je uvedený na výrobnom štítku ťažného zariadenia.
- Na ťažnom zariadení nie je možné nič upravovať ani meniť.
- Pred ukončením montáže je nutné prekontrolovať všetky spoje podľa tabuľky uťahovacích momentov!
- V prípade akýchkoľvek nejasností je nutné obrátiť sa na výrobcu ťažného zariadenia.
- Výrobca nenesie zodpovednosť za škody spôsobené nesprávnym použitím výrobku.

IMPORTANT ATTENTIONS:

- Remove insulating material on a car body in grips and joints of a coupling device with a car body.
- Put the anticorrosive substance on the drilled holes.
- Use supplied mechanical strength jointing material.
- Wiring of a coupling device must be up to a standard and car maker requirements.
- Statement S about the maximum vertical ball downtake is printed on the tow bar label.
- On the tow bar is no modification possible
- Check all the joints, look in the table of the spinning moments, before finishing the montage!
- Contact the tow bar marker with any questions.
- The manufacturer is not responsible for the damages caused by wrong using on the product.

Tabuľka uťahovacích momentov skrutkových spojov pevnosti 8.8 / Table of specified torque and hardness settings 8.8
M6 - 9,5Nm, M8 - 23Nm, M10 - 46Nm, M10x1,25 - 49Nm, M12 - 79Nm, M12x1,25 - 87Nm, M12x1,5 - 83Nm, M14 - 125Nm, M16 - 195Nm